

FUNCIONES LÚDICAS / ACTIVITÉS LUDIQUES / PLAYFUL ACTIVITIES

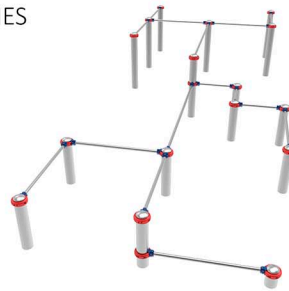

ZONA DE SEGURIDAD / ZONE DE SÉCURITÉ / SECURITY AREA

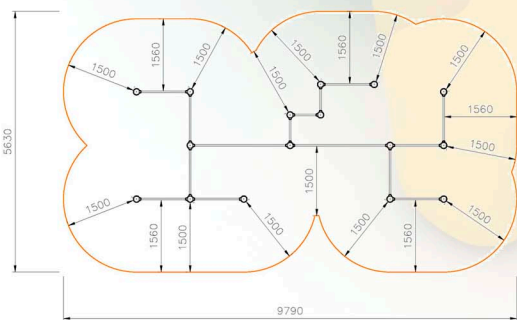

ESPECIFICACIONES / SPÉCIFICATIONS / SPECIFICATIONS

de 5
a 14

años



1 m



14

ALTO x LARGO x ANCHO
HIGH x LENGTH x WIDTH
HAUTE x LONGUEUR x LARGEUR

1000 x 6790 x 2630

UNE-EN-1176-1
Decreto 127/2001
Junta de Andalucía

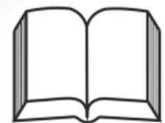

DESCRIPCIÓN TÉCNICA:

Estructura principal de acero inoxidable AISI 304 constituida por postes redondeados de diámetro 114 mm, unidos mediante mordazas regulables por barras de diámetro 34 mm.

INSTALACIÓN AL SUELO:

Suelo de tierra:



LA CIMENTACIÓN DEBE REALIZARSE DE FORMA QUE NO PRESENTE RIESGOS DE IMPACTOS O TROPIEZOS



DENTRO DEL ÁREA DE SEGURIDAD NO PUEDE HABER OBSTÁCULOS (FAROLAS, BANCOS, BORDILLOS, ÁRBOLES, ETC.)

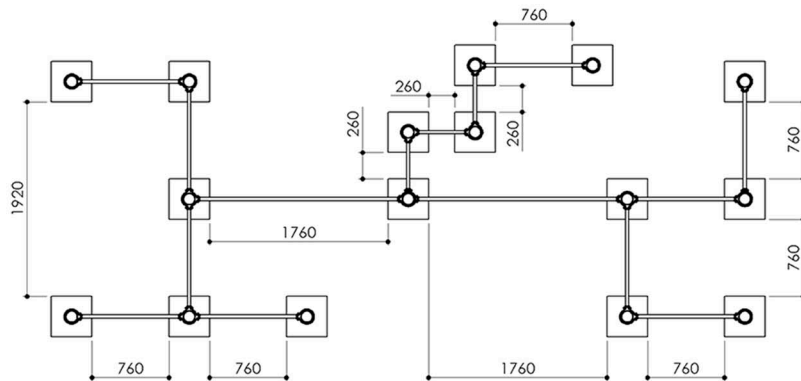
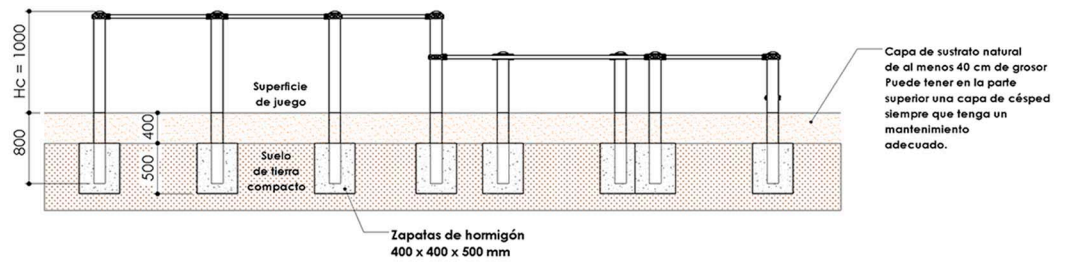

Suelo de hormigón:

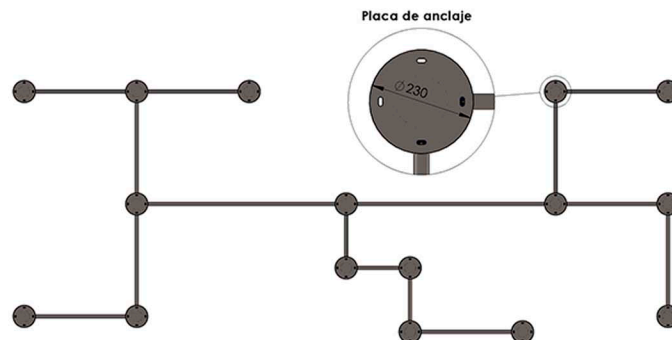
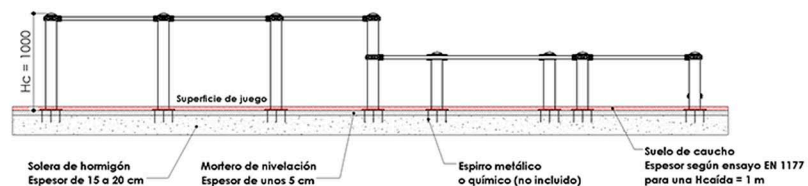

GARANTÍA: 2 años*, ante cualquier defecto de fabricación del conjunto o piezas.

* 10 años sólo con contratación de Servicio de Mantenimiento.

El personal encargado de la instalación y mantenimiento deberá respetar las recomendaciones del Manual de Montaje y del Manual de Mantenimiento respectivamente. Los manuales del equipo se pueden descargar de nuestra página web.

FUNCIONES LÚDICAS:



Equilibrio: Es un movimiento perfecto para desarrollar las habilidades motrices de los niños, el control del propio cuerpo y la coordinación estimulando la capacidad motora y la seguridad en los movimientos.



Reunión: Los niños ejercitan la socialización y lo indispensable en todo juego, la imaginación. Todo ello motiva la interrelación de los niños, despertando el sentido social de convivencia y desarrollando la solidaridad.

www.agasasl.com